



RÖDHÄMMARBOLAGEN AB

Produktkatalog

VA-produkter

Samtliga Brandpost-
modeller är CE-certifierade.

NYHET!

Paketlösningar på
Brandposter och Spolposter.

Finns i slutet av denna
katalog

2026 Rev -01

Katalogens innehållsförteckning

Företagsinformation, leveransvillkor sid. 1 - 6
 Brandposter, reservdelar och tillbehör sid. 7 - 21
 Spolposter och spolposttillbehör sid. 22 - 24
 Förankringsbojor, svep och stoppbalkar
 Rullgummibojor, dragstänger mm sid. 26 - 32
 Luckor..... sid. 33
 Verktyg..... sid. 34 - 37

Byte av brandpostinsats



Lossande av insatsen



Demontering av insats från BP



Mätning av gamla Ins. så att rätt längd erhålls



Ny insats



Montering av ny ins.



Fastdragning av bult



Montering av brandposthuvud



Voilà !



Rödhammarbolagen AB är ett tekniskt mekaniskt företag som tillverkar produkter främst till VA och VVS branschen. Slutkund är ofta Sveriges kommuner **och entreprenörer**. Produktionen inriktar sig både till nytillverkning såväl som reparationer.

Företaget grundades år: 1905 av Birger Nilsson under namnet Birger Nilssons Verkstäder. Med verksamhet i koppar och plåtslageri branschen.

År 1934 kom även Birgers son Sven in i företaget som nu hade mer riktat in sig på en mer teknisk tillverkning.

Sven tog sedermera över den ledande rollen i företaget tillsammans med sin hustru Greta som ekonomiansvarig.

Under många år tillverkade man och reparerade hela eller delar till roterande skyltar och även neonskyltar i Stockholmstrakten, som NK-skylden, Stomatol skylten, DN, och Expressen mm...

1988 bildade man Rödhammarbolagen AB där sonen Sven Åke gick in som VD. Dock fanns Birger Nilsson kvar som moderbolag.

Företaget har haft ambitionen att modernisera verksamheten och kvalitetssäkra med sikte på en mer miljömedveten inriktning. Registrering och Certifiering för CE, Byggarubedömningen, Basta och Sunda Hus.

Vi levererar även till stora projekt som Södra länken, Norra länken och Förbifart Stockholm. Även mångårig leverans av gatuluckor till Trafikverket.

Sedan 2015 har Sven-Åke Rödhammar dragit sig tillbaka från produktionen, men är fortfarande ägare till bolaget.

Från och med 1: januari 2025 gör Rödhammarbolagen AB en nystart då man förutom tillverkning sköter försäljningen till Sveriges kommuner och entreprenörer via grossistledet.

Torbjörn Gozzi har sedan årsskiftet 2024/2025 inträtt som VD och Peter Åkerberg har anställts som teknisk säljare på Rödhammarbolagen

Kontakt: www.rodhammar.se

Torbjörn Gozzi: 08-7719130 Direkt: 0707713023 torbjorn@rodhammar.se

Peter Åkerberg: 08-7719130 Direkt: 0707749130 peter@rodhammar.se



Birger Nilsson, RHB:s grundare med sitt manskap



Försäljningsvillkor

Öppettider: Måndag-torsdag 8.00-16.30. Fredag 07.30-13.00.

Order: info@rodhammar.se eller: Tel. 08-7719130

Besök även vår hemsida: www.rodhammar.se

Leveransvillkor: Fritt vårt lager. I övrigt hänvisas till allmänna leveransvillkor AA VVS 09.

Betalningsvillkor: 30 dagar netto från fakturadatum. Vid betalning efter förfalldatum debiteras dröjsmålsränta med 8 % och år.

Returer: Returer tas emot endast efter överenskommelse. Vid retur av felfria och aktuella produkter görs avdrag med 20 %. Ingen returrätt gäller vid specialtillverkade produkter.

I det fall returen föranletts av fel på produkten eller av fel som vi är ansvariga för krediteras fakturerat belopp utan avdrag.

Reklamationer: Reklamation av felaktiga varor skall ske till oss inom 8 dagar efter mottagandet.

Ankomstkontroll: Kontrollera alltid antal kollin och om något skadats när ditt gods ankommit. I det fall en vara skadats under transport skall reklamation göras till transportören direkt.

Garanti: 12 månaders garanti från leveransdatum. I övrigt se AA VVS 09.

Äganderätt: Levererade varor förblir vår egendom intill dess de till fullo betalats.

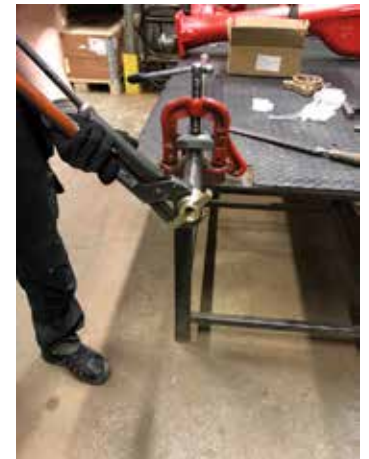
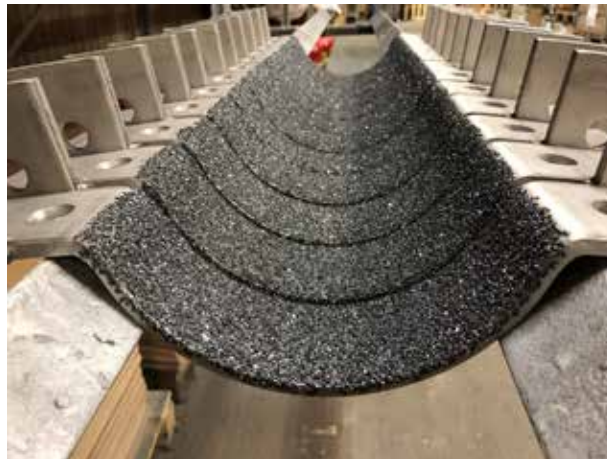

Några kunder och leveratörer till:



SundaHus



BYGGVARUBEDÖMNINGEN



Göteborgs Stad
Kretslopp och vatten



KEMRISK



ahlsell



Sveriges
Kommuner
och Regioner



DIRECT
areco

Rödhammarbolagens brandpostventiler

Utförande

Brandposten tillverkas efter samma konstruktion som "original" brandposten typ Älmhult 1939.

Det betyder att brandposten är av den typ som öppnas och stängs genom kompression som sker via en trapetsgängad spindelstång.

Tätning sker via plansättestätning.

Avstängningen ligger i flänsförband mellan stigarrör och fotknärör. Brandposten är totalt renoveringsbar ovan mark utan att den behöver grävas upp och är även frystålig.

Levereras med avtappning som standard. Avtappningen följer stillvattenkravet enl. EN1074-6:2006. Går även att pluggas om den ej används.

Brandposten levereras provtryckt med id-skylt samt CE-märkning.

Brandposten är fullt öppen efter ca:7 varv. läns/dränering stängs vid öppning efter 2 varv.

Utförandet finns i tre olika modeller BP gjuten, BP rostfri teleskopisk samt BP rostfri fast.

Samtliga är Certifierade enl. Europastandard EN 14339.

Röranslutningar

Standard knärör för anslutning PE-rör 110 el VRS DN 100.

Alternativt knärör med fläns DN 100, samt rak fläns DN100.

Utan knärör kan brandposten anslutas direkt på befintligt knärör utan adapter.

Material

Brandpost i segjärn eller rostfritt.

På den gjutna brandposten är ytan på brandpoströret korrosions skyddad med Epoxifärg Resicoat R4 Enl. D|N 3476.

Detaljer övrigt är tillverkade i rostfritt material utom spindelmutter (mässing) och packningar i Livsmedels godkänt material.

Alla brandposter är renoveringsbara med de flesta äldre modeller av Älmhultbrandposten Standardlängder är: 950mm,1210mm, 1410mm eller 1710mm av den gjutna brandposten. Rostfria och teleskopiska brandposter kan levereras i olika längder, se katalogsortiment.

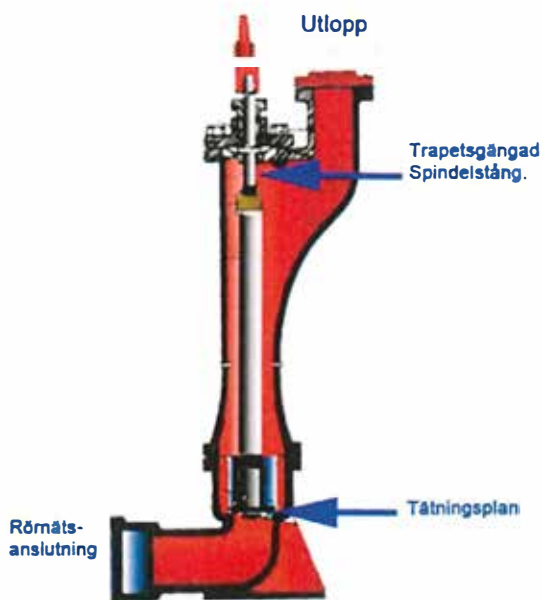

Interpon
POWER COATINGS
DIN 3476 ISO 8503-1



Rödhämmarbolagens Brandpost Gjuten

CE- certifierad enligt EN14339.

Brandpost med plansättesventil. DN 80, klass PN16. Anslutning: VRS DN100 alt PE110.
Exkl utloppskoppling Typ A,B eller C

Brandposten är originalet Älmhult/RHB från 1939 som grund, där funktion och renovering är det unika för dessa produkter. *Går att renovera från packboxlocket till ventsätet!*
Materialet är segjärn. Avtappning ingår, kan pluggas vid önskemål.



Sveriges äldsta brandpost i mark är
CE-certifierad enligt EN14339



Avtappningen/dränering enligt
stillvattenkravet EN1074-6:2004



Interpon.
POWDER COATINGS

 **SundaHus**



 **BYGGVARU®
BEDÖMNINGEN**

RSK nr	Mått A	Mått B	Mått C	Vikt
4203078	950mm	720mm	480mm	43kg
4203023	1210mm	1120mm	480mm	53kg
4203015	1410mm	1320mm	480mm	59kg
4203016	1710mm	1620mm	480mm	66kg
<i>Byggmått i mm</i>				

Rödhammarbolagens Brandpost Rostfri Teleskopisk

CE- certifierad enligt EN14339.

Rostfri brandpost med plansättesventil. DN 80, klass PN16. Anslutning: VRS DN100 alt PE110.

Exkl utloppskoppling Typ A,B eller C

Brandposten är en vidare utvecklad produkt med originalet Älmhult/RHB från 1939 som grund, där funktion och renovering är det unika för dessa produkter. *Går att renovera från packboxlocket till ventilsåtet.* Materialet är i rostfritt samt med en teleskopfunktion. Avtappning ingår, kan pluggas vid önskemål.

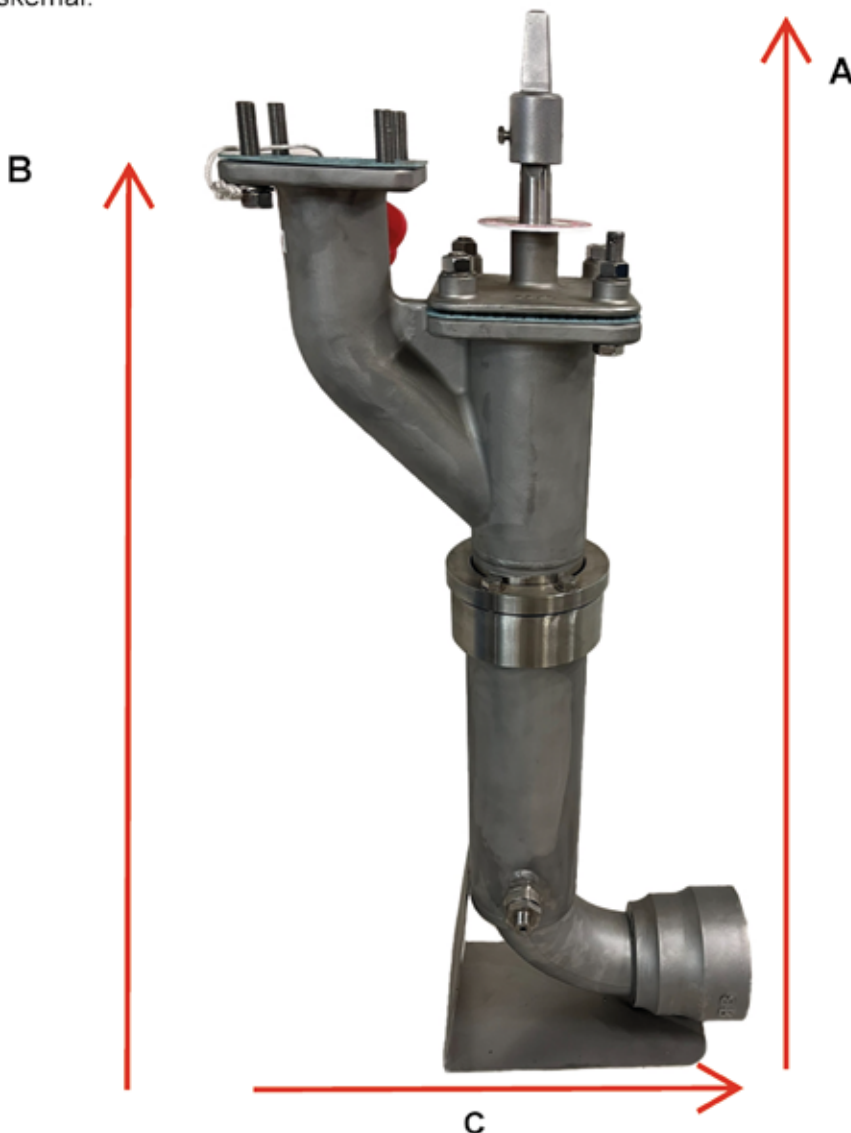

Avtappningen/dränering enligt stillvattenkravet EN1074-6:2004

RSK nr	Mått A	Mått B	Mått C	Vikt
4203038	1000-1250	700	500	43kg
4203039	1210-1710	900	500	53kg
4203040	1600-2100	1290	500	59kg
4203041	2000-2500	1570	500	66kg
<i>Byggmått i mm</i>				





Rödhammarbolagens Brandpost Rostfri Fast

CE- certifierad enligt EN14339.

Rostfri brandpost med plansättesventil. DN 80, klass PN16. Anslutning: VRS DN100 alt PE110. Exkl utloppskoppling Typ A,B eller C

Brandposten är en vidareutvecklad produkt med originalet Älmhult/RHB från 1939 som grund, där funktion och renovering är det unika för dessa produkter. **Går att renovera från packboxlocket till ventilsåtet!** Materialet är i rostfritt. Avtappning ingår, kan pluggas vid önskemål.

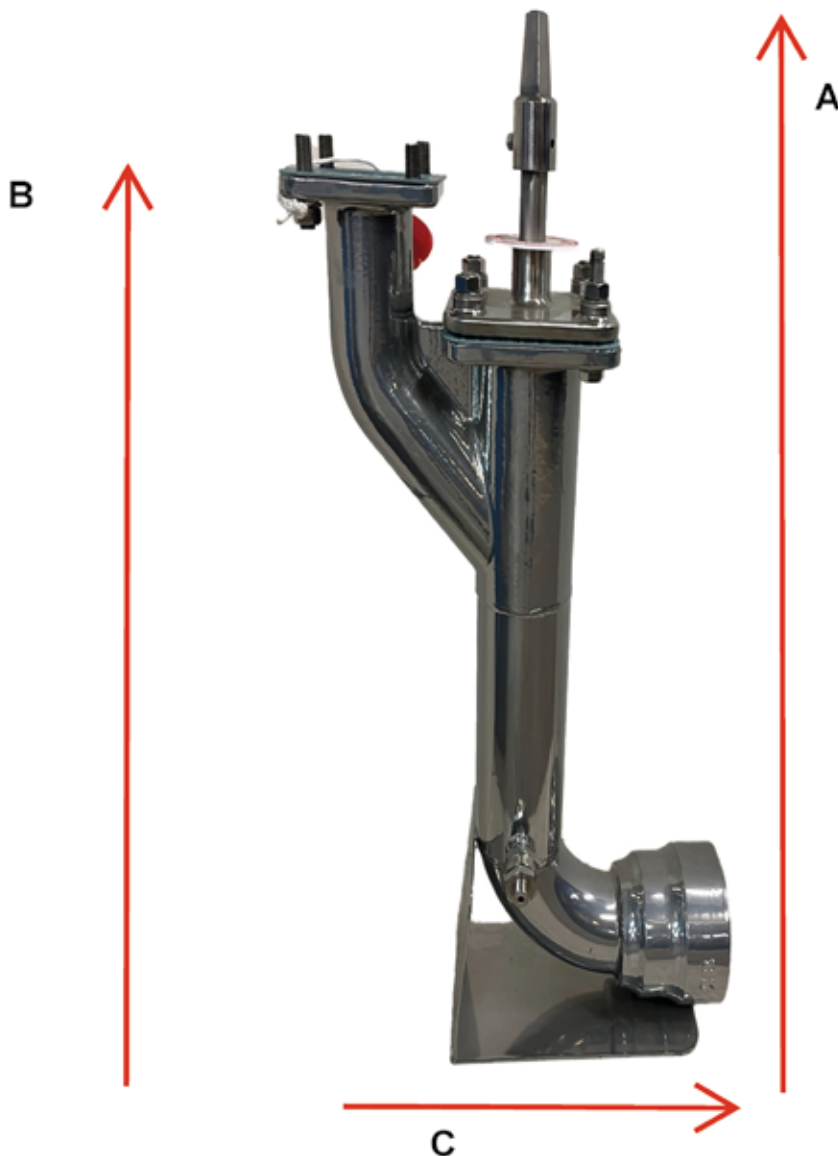

Avtappningen/dräneringen enligt stillvattenkravet EN1074-6:2004

CE

RSK nr	Mått A	Mått B	Mått C	Vikt
4203008	1210mm	1185mm	365mm	31kg
4203009	1410mm	1385mm	365mm	35kg
4203010	1710mm	1685mm	365mm	38kg
<i>Byggmått i mm</i>				

Tunnelbrandpost för utrymningsväg PEC. 49

Framtagen och utvecklad i samarbete med Trafikverket

Flänsanslutning mot rör DN100. Tryckklass PN16

Material: syrafast stål SS2343

Lackerad: Pulverlack RAL3000

Packningar: EPDM gummi

Utkast koppling och lock: Mässing

Artnr. 20110103

Vridspjällsventil, hus av pulverlackerat gjutjärn.

Delad axel. Spjällblad av syrafast stål.

Vridspjällsventil är CE-certifierad

Manchett fixerad genom rillor och centreringsklackar i huset. Axlar är distanserade från huset via lagerbrons

Tätning 5-faldig mot atmosfär för att eliminera läckage ifrån spindeln.

Centreras via 4 st. fästörön mot fläns

Märkbricka för leverantör. VM nr. mm.

Ventil försedd med ratt och märkesindikator.

Utbytbar manchett av EPDM-gummi

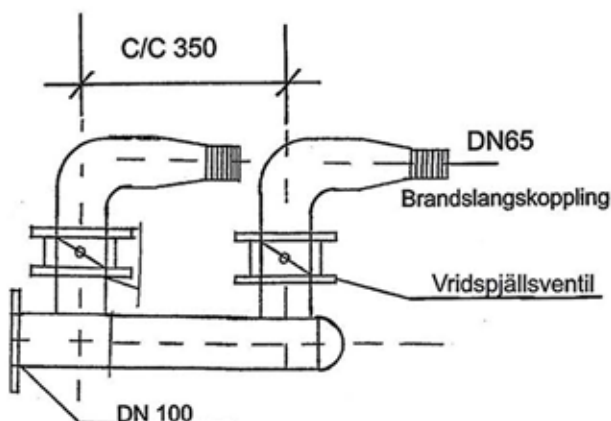

Brandpost RHB Gjuten exkl knärör

RSK-NUMMER: 4203079

RSK-NUMMER: 4203024

RSK-NUMMER: 4203025

RSK-NUMMER: 4203026



Om man vill behålla knäröret i marken men ändå byta Brandposten, så har vi detta alternativ.

En komplett Brandpost med alla ingående artiklar exkl knäröret!

Levereras med packning och bultsats för ett enkelt byte.

RSK nr: 4203079, längd 650mm (passar till BP 950mm)

RSK nr: 4203024, längd 910mm (passar till BP 1210mm)

RSK nr: 4203025, längd 1110mm (passar till BP 1410mm)

RSK nr: 4203026, längd 1410mm (passar till BP 1710mm)



RHB:s brandpostinsatser

Färdigmonterade kompletta BP-insatser för reparation av brandposter
Går även att beställas i speciallängder. Ange längd på ventilstång.

Standardstorlekar & justerbar

Avsedd för	RSK/art	Stång Längd	Vikt
950	109502012	395 mm.	14,5kg.
1210	4211294	670 mm.	15,5 kg.
1410	4211295	865 mm.	16 kg.
1710	4211296	1170 mm.	16,5 kg.
Justerbar	4234023	1210-1710	15 kg.

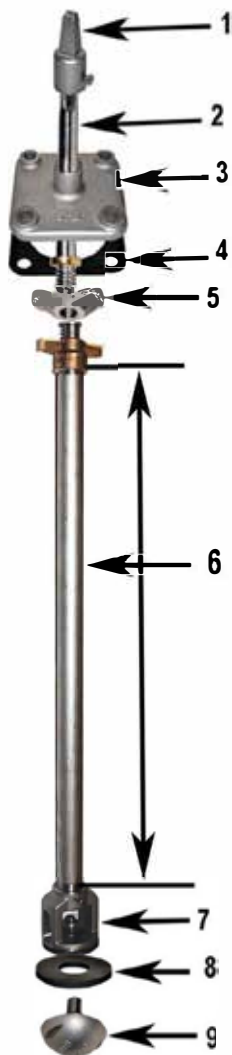

Rekomenderat åtdragningsmoment för bultar till packboxlock 187 Nm bör ej överskridas.

Reservdelar till-BP insats

NR	Benämning	RSK nr.
1	Nyckelhylsa	4211260
2	Spindel&spindelmutter	4211266
3	Packboxlock	4211264
4	Packboxpackning	4211290
5	Skruvankare	4211265
6	Ventilstång	4211267 *
7	Ventilhuvud	4211278
8	Ventilpackning	4211280
9	Ventilkägla	4211283

* Inkl. Saxpinne och bult med låsmutter



Brotchsats

För rengöring av ventsäte
RSK 421 12 97



Komplett nederdel för renoivering

RSK 4234044

ARTIKELNUMMER: 0200265

Ingår: Ventilhuvud, Packning 12mm, Ventilkägla ihop monterat med låsmutter för att garantera rätt utfört.

Material: Rostfritt, låsmutter är i A4 och packningen är i EPDM gummi.

Packboxlock komplett

RSK 4234045

ARTIKELNUMMER: 0200264

Ingår: Packboxlock med o-ringar, Spindel, Spindelmutter, Nyckelhylsa, Packning.

Levereras ihop monterat.

Material: Rostfritt, mässing och EPDM gummi.

RHB:s justerbara BP insats

*Den teleskopiska BP-insatsen ställs in till passande längd
Därefter har den samma monterings förfarande som
den vanliga fasta insatsen.*



RSK 4234023



*Fullt ihopdragen blir det en insats
passande för RHB:s 1210 mm. brandpost
(670 mm)*

*Flytta bulten 1 steg högre upp till nästa hål,
så passar den en 1410 mm. brandpost.
(865 mm)*

*Flytta bulten ytterligare 1 snäpp upp så passar
insatsen en 1710 mm. brandpost
(1170 mm)*

*Om brandposten inte är någon av våra standard-
längder så kan insatsen anpassas till önskad längd
genom att borra egna hål (min 1210 max 1710)*



Anpassa tillbehör efter rörsystem eller behov.

Utloppskopplingar för DN80 utkast



Utloppskoppling A
RSK.4211257



Utloppskoppling B
RSK.4211258



Utloppskoppling C
RSK 4211259



Backventil
RSK 5014094

Backventil
Anslutes till avtappningen

Klämring för PE-110
RSK.4211275

PE-ände
RSK.3481660

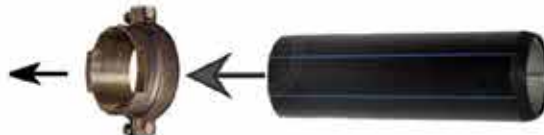

Anslutningsalternativ för rörnät VRS DN100 & PE 110



Fotknärör för VRS DN100 och PE 110
RSK.4211273



Fotknärör för fläns DN100
RSK. 4211321



Bottenfläns DN100
RSK. 4211255



Brandpostbetäckning:
RSK 7028223
Material: EN-GJS-500-7
EN124 D400

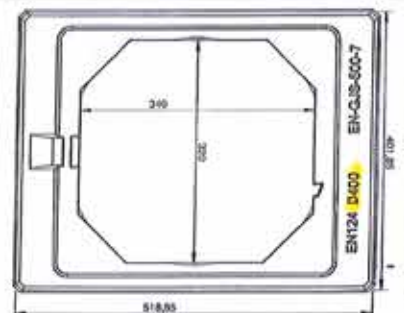

Vridbart brandposthuvud

Brandposthuvud med enkelt eller dubbla utlopp. Exkl. fotanslutning
Uppge önskad fotanslutning. Ståndarrörets genomlopp DN 75

Material

Ståndarrör och kopplingar i rostfritt SS 2333

Tryckklass: PN 16

NYHET!!

RSK. 3995846



**Fotanslutning A
(tillbehör)**

Artnr. 05010537



**Fotanslutning C
(tillbehör)**

Artnr. 05010535

RSK. 3995845



**Fotanslutning B
(tillbehör)**

Artnr.05010534



RHB:s brandpostförlängare

Förlängaren monteras mellan utloppsfläns och utloppskoppling
Med packningar emellan.

Passar de flesta på marknaden förekommande brandposter med 4 bult.

Levereras med BP-förlängare, spindelförlängare, packning, samt bultar och muttrar.

Levereras i standardlängder: 150-600 mm.
Men kan även tillverkas i längder efter kundens önskemål.

Vid tillfällen då marken
behöver höjas



Eller när avståndet är för långt
ned till utloppet



Brandpostförlängare RHB övre i rostfritt stål

Levereras med: Spindelstång (ej till 150-200 mm.)
Packningar, skruvar och muttrar

Material

Brandpostförlängare, skruvar och muttrar i rostfritt stål SS 2333, spindelförlängare i stål, packningar i EPDM-gummi.

Mått

Levereras i standardlängder enligt tabell nedan.
Produkten kan även levereras i valfria längder efter beställning



Komplett inkl. spindelstång, packningar, skruvar och muttrar.

Längd	Vikt	RSK
150 mm	8,5 kg	421 00 01 Ej med sp. förlängare
200 mm	9,0 kg	421 00 02 Ej med sp. förlängare
300 mm	10,0 kg	421 00 03
400 mm	11,0 kg	421 00 04
500 mm	12,0 kg	421 00 05
600 mm	13,0 kg	421 00 06

Brandpostförlängare RHB nedre i rostfritt stål (ej lagervara)



Utförande

Brandpostförlängare nedre som passar brandpost typ Älmhult 1939 och brandpost typ RHB 3. Brandpostförlängaren levereras komplett i sats med ventilstång, packningar, skruvar och muttrar.

Material

Brandpostförlängare, ventilstång, skruvar och muttrar i rostfritt stål SS 2333, packningar i EPDM-gummi.

Mått

Levereras i standardlängder enligt tabell nedan. Produkten kan även levereras i valfria längder efter beställning.

Komplett inkl. ventilstång, packningar, skruvar och muttrar

Längd	Vikt	RSK
150 mm	6,8 kg	421 00 12
200 mm	8,0 kg	421 00 13
300 mm	10,5 kg	421 00 14
400 mm	13,0 kg	421 00 15
500 mm	15,5 kg	421 00 16
600 mm	18,0 kg	421 00 18

**Övergångar i olika utföranden.
Tillverkas efter kunds önskemål.**



Rödhammarbolagens olika brandposttömmare



Artnr. 709104

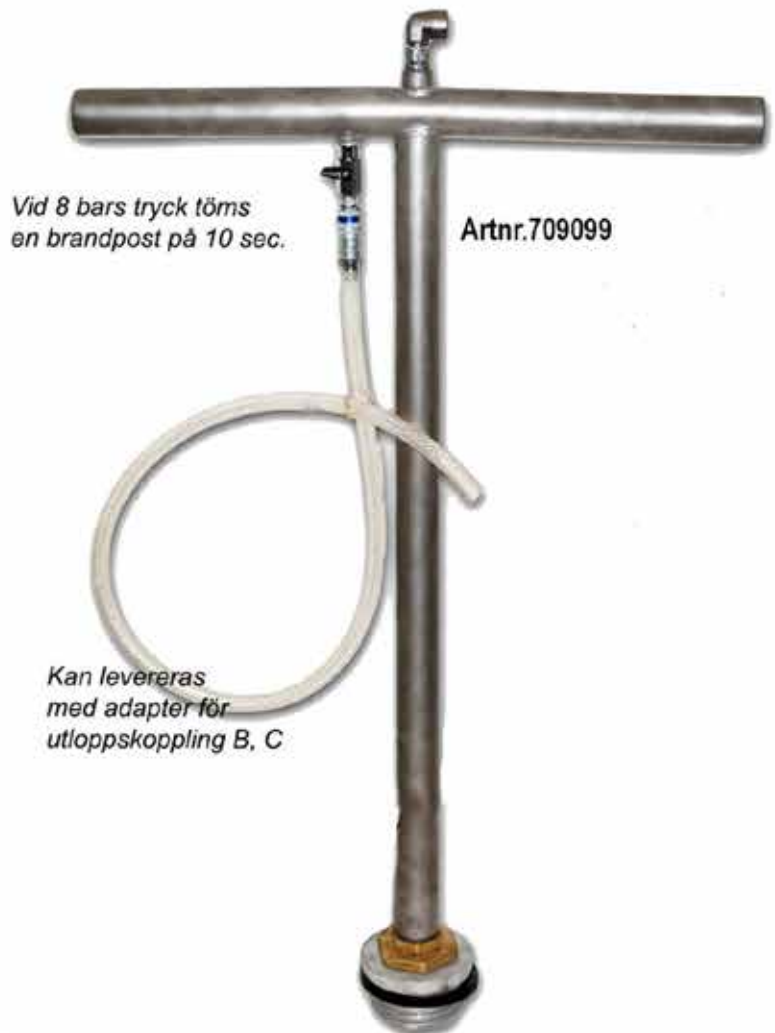

*Vid 8 bars tryck töms
en brandpost på 10 sec.*

Artnr.709099

*Kan levereras
med adapter för
utloppskoppling B, C*

Blindflänsar, brandpost proppar & brandpostlås

Blindfläns som monteras på knärör

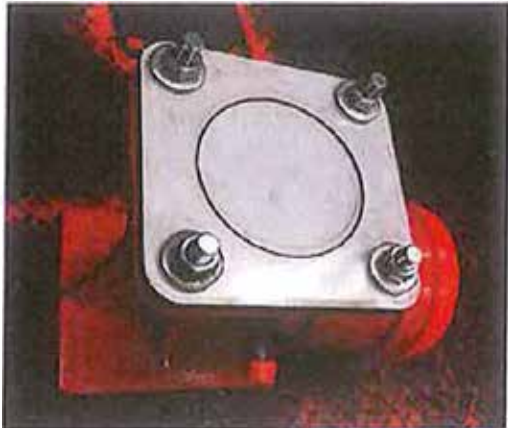

Artnr. 20010007

Blindfläns som monteras på brandpost vid byte av insats eller ventilpackning.



Artnr. 20010009



A-propp
RSK 4211292



B-propp
RSK 4211318



C-propp
RSK 4211319

(O-ring ingår)

Brandpost LÅS

ARTIKELNUMMER: 20130102 | RSK-NUMMER: 1167306

Skydda er mot vattenintrång och onödiga föroreningar.

Lås Brandposten på ett säkert och billigt sätt.

Färg: RAL 3000

En NY rostfri nyckelhylsa ingår för bästa passform.



Rödbolagets brandpostventil under mark:

DN 80 & klass PN16

Exklusive Utloppskoppling typ A, B eller C

Tätning: Plantätning/sätetätning

Anslutning: VRS DN 100 eller PE 110

**Certifierad enl. Europastandard
EN 14339**

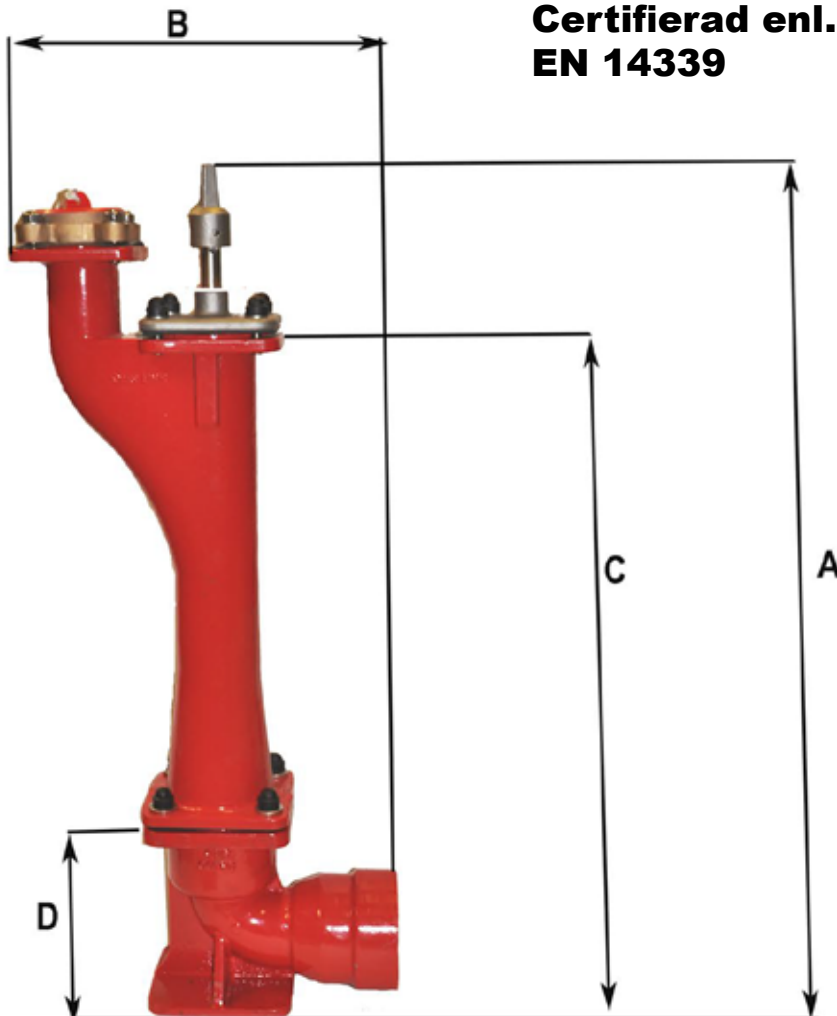

Byggmått

RSK.	A mm.	B mm.	C mm.	D mm.	Vikt kg.
4203078	950	480	720	300	60,4
4203023	1210	480	1120	300	73,4
4203015	1410	480	1320	300	76,8
4203016	1710	480	1620	300	90,3

För att tillgodose stillvattenkravet Enl. EN1074-6:2204

Har vi bytt avtappning och placerat den lägre ned på knäröret.

Samma avtappning som vi brukat i många år på vår Rostfria/teleskopiska brandpost.

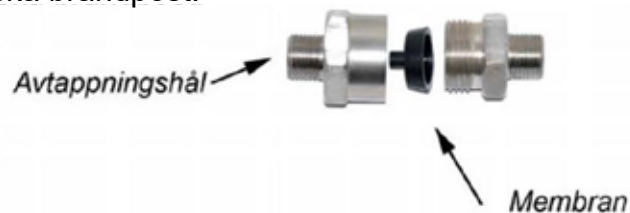

12 st. pinnskruv A2 M16

12 st. mutter A4 M16

Låsmutter A4 M16

Levereras med avtappning/dränering
Kan pluggas vid önskemål.

Brandposten är totalt renoveringsbar ovanifrån.
Tätningssytan på knäröret kan även brotchas
utan att BP behöver grävas upp.



O-Ring x 3	4211313	SBR-gummi	0,010kg	1
Packboxlock packning	4211290	Fiber455EU	0,055kg	2
Packboxlock	4211264	Rostfritt AISI 304	4,43 kg.	3
Skruvankare	4211265	Rostfritt AISI 304	0,580 kg.	4
Spindel	4211181	Rostfritt AISI 304	1,245 kg.	5
Mässingdistans	Ej reservdel	ECO brass CW724R	0,105 kg.	6
Brandpoströr	Se nedan	Segjärn QT500-7	50,8 kg.	7 *
Fotknärör	4211273	Segjärn QT500-7	23,4 kg	8
Ventilkägla	4211283	Rostfritt AISI 304	0,540 kg.	10
Packning , utloppskop	4211291	Fiber 455EU	0,045kg	11
Avtappning	4211310	Rostfritt AISI 304	0,515 kg.	12
Nyckelhylsa	4211260	Rostfritt AISI 304	0,650 kg.	13
Packning Ventil	4211280	EPDM	0,035 kg	14
Packning Knärör	4211289	Fiber 455EU	0,175kg	15
Ventilstång 1410	Se Nedan	Rostfritt AISI 304	3,4kg	16 *
Packning VRS knärör	4211276	EPDM	0,175 kg.	17
Spindelmutter	4211199	ECO brass CW724R	0,5 kg.	18
Ventilhuvud	4211278	Rostfritt AISI 304	1,42 kg.	19
Färg BP& Knärör	Epoxy coat	Resicoat R4-FB	0,26 kg.	20

*Brandpoströr Vikt 23,8 kg--50,8 kg.
L-950 Artnr. 109502012
L-1210 RSK. 4211270
L-1410 RSK. 4211271
L-1710 RSK. 4211272

Ventilstång Vikt 1,93 kg--3,4 kg.
L-950= 595 mm. Artnr. 109502013
L-1210= 705 mm. RSK. 4211267
L-1410= 855 mm.RSK.4211268
L-1710= 1160 mm. RSK.4211269

Spolposter och spolposttillbehör

Rödhämnbolagens rostfria Spolpost sortiment är uppbyggt på samma principer som Brandposterna, med utförande vad gäller sätesventil samt renoveringsbarhet.

Finns i fasta längder samt i teleskopiskt utförande.

Trumpaket och betäckning avsedd för Spolposterna finns att tillgå.



Spolposter

Tillverkade i rostfritt material och packningar i EPDM gummi
Beräknat flöde vid 6 Bar 45-55 L/S. Försedd med avtappning som kan pluggas

Renoveringsbar ifrån packboxlocket

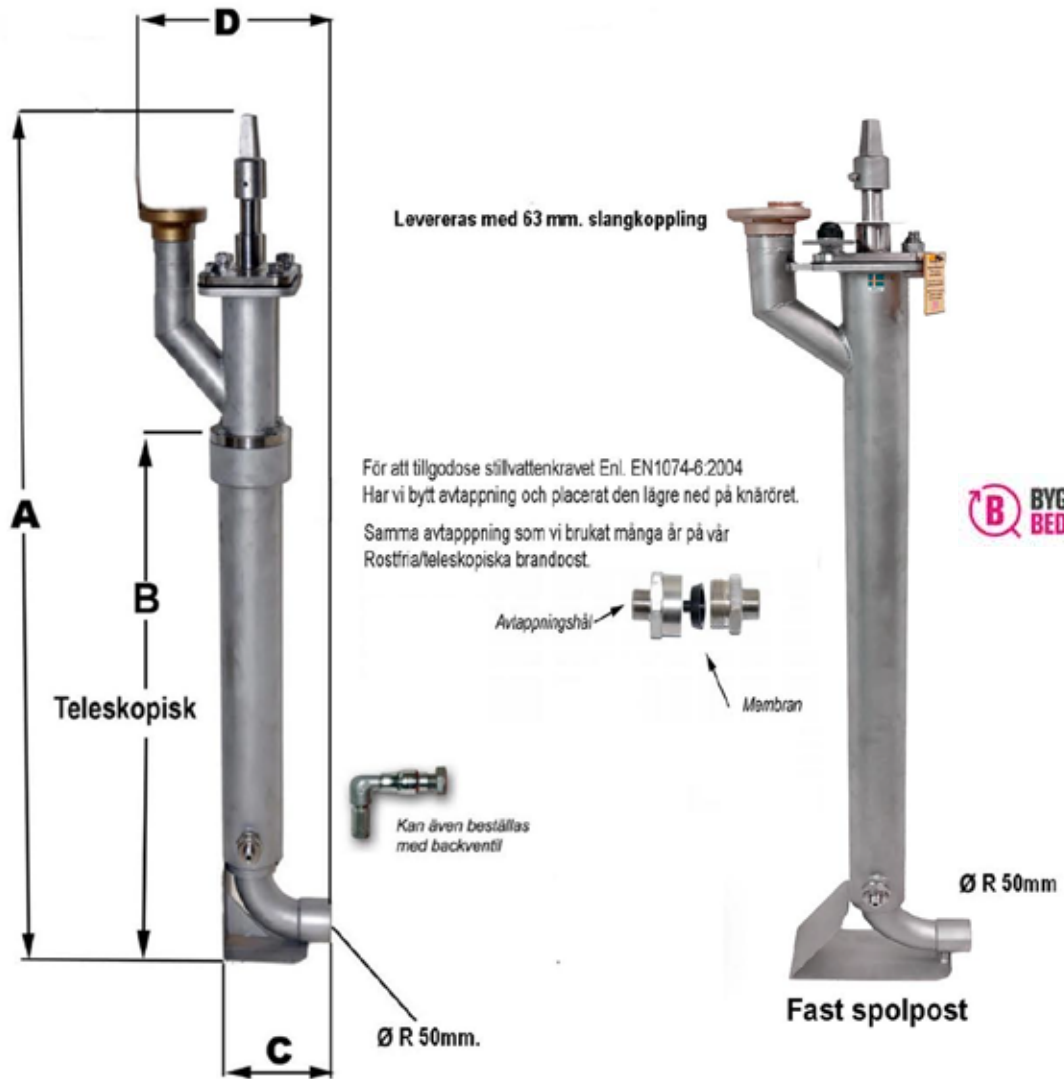

Byggmått teleskopisk spolpost

RSK	A mm.	B mm.	C mm.	D mm.	Vikt kg.
4212011	1000-1250	560-605	200	300	30
4212012	1200-1700	920-965	200	300	30
4212013	1600-2100	1360-1405	200	300	30

Byggmått fast spolpost

RSK	A mm.	B mm.	C mm.	D mm.	Vikt kg.
4212008	1210	818	200	300	20
4212009	1410	1118	200	300	22
4212010	1710	1418	200	300	24

Spolpost tillbehör

Vridbart spolposthuvud
Enkelt eller dubbelt utlopp

Spolpost betäckning

Dim: 315mm 450x450x152mm

Gjuten EN-GJS-500-7 EN 124, D400

RSK. 7034679



Rostfritt SS2333
Tryck klass PN16
Genomlopp DN75

Artnr.05010543
RSK. 4047742



Artnr. 05010544
RSK. 4047741

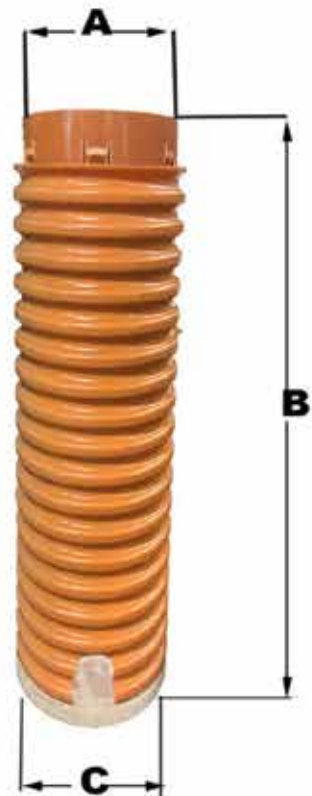

Byggmått för spolposttrumma

RSK	A mm.	B mm.	C mm.
4211408	315	1000-1250	360
4211409	315	1200-1700	360
4211410	315	1600-2100	360

Spolposttrumma
Exkl. betäckning.



Atlaskoppling
4220414



Slangkoppling
4220752



Atlas/Slang
4221065



Lock för slangkoppling
4221256

Hösten 1952 började Rödhammarbolagen som då hette Birger Nilssons verkstäder att restaurera NK-klockan i Stockholm

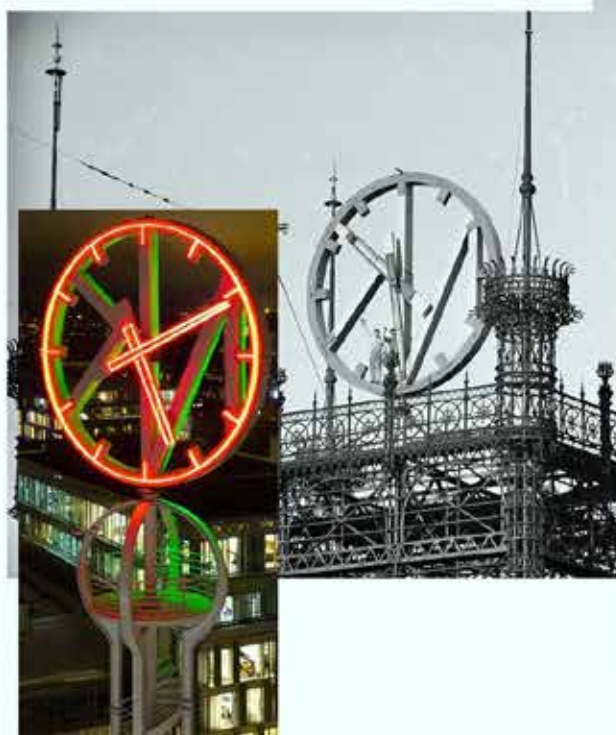
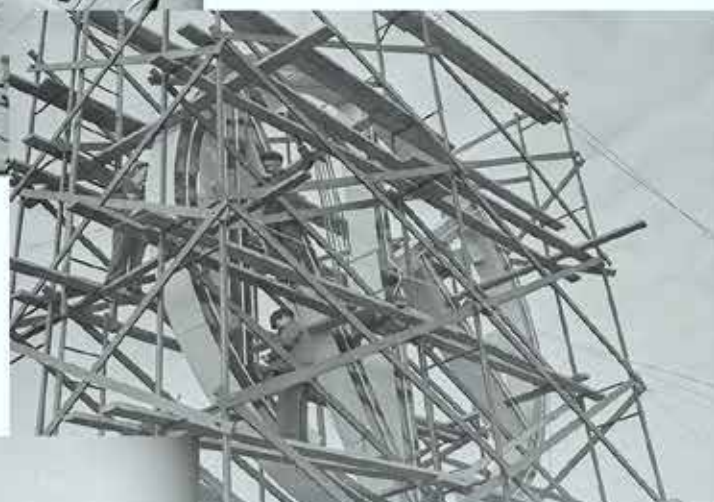
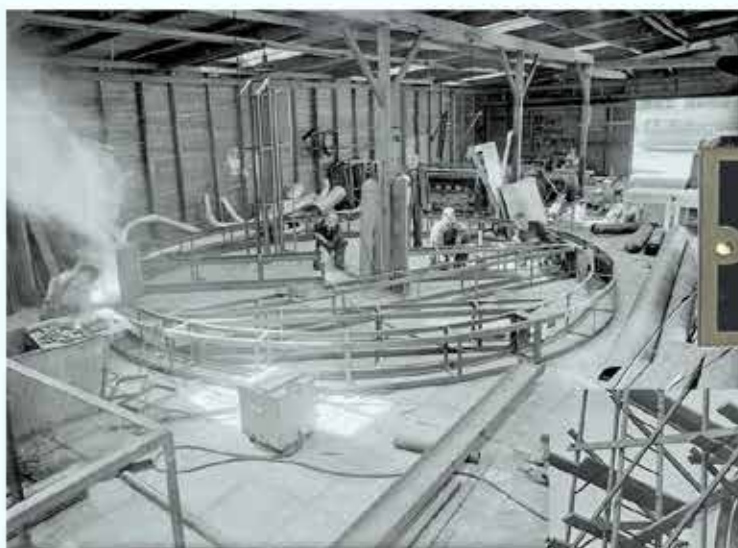

Dragsäkra förankringsbojor i rostfritt För segjärnsrör och gjutjärnsrör

Tryckklass

- PN 10 för bojor mellan DN 80 till DN250
- PN 8 för bojor mellan DN 300 till DN 400
- PN 6 för bojor över DN 500
- PN 10 för bojor över DN 500 som beställs med dubbla svep

Kan även specialtillverkas i mått efter önskemål



Mått för segjärnsrör och gjutjärnsrör

RSK	DN	A (DY) mm.	B mm.	C mm.	Dragstång	Vikt kg.
1139063	80	97	215	60	M12 X2	9,5 kg.
1139064	100	118	253	60	M16 x2	10,0 kg
1139065	125	144	305	60	M16 x2	10,5 kg
1139066	150	170	315	60	M16 x2	11,5 kg
1139067	200	222	390	60	M16 x2	16,0 kg
1139068	250	274	445	60	M20 x2	19,5 kg
1139069	300	326	480	60	M20 x2	23,5 kg
1139070	350	378	535	60	M20 x2	28,0kg
1139071	400	430	580	80	M20 x4	53,0 kg
1139072	500	535	700	100	M20 x4	59,0 kg
1139073	600	635	870	100	M20 x4	69,0 kg

Dimensioner över DN600 garanteras ej dragsäkerheten

Dragsäkra förankringsbojor i rostfritt För PE & PVC



Tryckklass

- PN 10 för bojor mellan DN 80 till DN250
- PN 8 för bojor mellan DN 300 till DN 400
- PN 6 för bojor över DN 500
- PN 10 för bojor över DN 500 som beställas med dubbla svep

Kan även specialtillverkas i mått efter önskemål



Mått för PE och PVC rör

RSK	DN	A (DY) mm.	B mm.	C mm.	Dragstång	Vikt kg.
2220011	90	90	215	60	M12 X2	8,0kg
2220012	110	110	253	60	M16 X2	8,5 kg
2220013	160	160	305	60	M16 X2	11,5 kg
2220014	200	200	390	60	M16 X2	13,5 kg
2220015	225	225	390	60	M16 X2	16,0 kg
2220016	250	250	445	80	M20 X2	18,5 kg
2220017	315	315	480	80	M20 X2	24,5 kg
2220018	400	400	580	100	M20 X4	49,0 kg
2220019	500	500	700	150	M20 X4	55,0 kg
2220020	630	630	870	150	M20 X4	68,0kg

Dimensioner över DN600 garanteras ej dragsäkerheten

Bojsvep

För segjärn & PVC

Exkl. dragstänger och bultar



För rör	Rör DY	Vikt	Art. nr
Segjärns- och gjutjärnsrör DN 80	97	2,0 kg	6030080
Segjärns- och gjutjärnsrör DN 100	118	2,5 kg	6030100
Segjärns- och gjutjärnsrör DN 125	144	3,0 kg	6030125
Segjärns- och gjutjärnsrör DN 150	170	3,5 kg	6030150
Segjärns- och gjutjärnsrör DN 200	222	6,0 kg	6030200
Segjärns- och gjutjärnsrör DN 250	274	7,0 kg	6030250
Segjärns- och gjutjärnsrör DN 300	326	9,0 kg	6030300
Segjärns- och gjutjärnsrör DN 350	378	11,0 kg	6030350
Segjärns- och gjutjärnsrör DN 400	430	21,0 kg	6030400
Segjärns- och gjutjärnsrör DN 500	535	24,0 kg	6030500
Segjärns- och gjutjärnsrör DN 600	635	29,0 kg	6030600
PVC- och PE-rör DY 90	90	1,5 kg	6040090
PVC- och PE-rör DY 110	110	2,0 kg	6040110
PVC- och PE-rör DY 160	160	3,5 kg	6040160
PVC- och PE-rör DY 200	200	4,5 kg	6040200
PVC- och PE-rör DY 225	225	6,0 kg	6040225
PVC- och PE-rör DY 250	250	6,5 kg	6040250
PVC- och PE-rör DY 315	315	9,3 kg	6040315
PVC- och PE-rör DY 400	400	19,0 kg	6040400
PVC- och PE-rör DY 500	500	22,0 kg	6040500
PVC- och PE-rör DY 630	630	28,5 kg	6040630



Dragstänger, brickor och mutter

Dragstänger	Till Förankringsboja	Artikelnummer
M12x1000mm A2	DN80	06060004
M16x1000mm A2	DN100-DN200	06060001
M16x1000mm A4	DN100-DN200	06060002
M16x2000mm A2	DN100-DN200	06060003
M16x2000mm A4	DN100-DN200	06060007
M20x1000mm A2	DN250-DN600	06060005
M20x1000mm A4	DN250-DN600	06060006
M20x2000mm A2	DN250-DN600	06060008
M20x2000mm A4	DN250-DN600	06060009

Mutter i A4 kvalitet	Till Förankringsboja	Artikelnummer
M12	DN80	06060021
M16	DN100-200	06060013
M20	DN250-600	06060016

Planbrickor	Till Förankringsboja	Artikelnummer
M12 A2	DN80	06060033
M16 A2	DN100-DN200	06060031
M16A4	DN100-DN200	06060032
M20 A2	DN250-DN600	06060034
M20 A4	DN250-DN600	06060035

Skarvmutter i A2	Längd:	Artikelnummer
M16	50mm	06060028
M20	60mm	06060030

Reparationsboja för stålrör med rullgummifog.

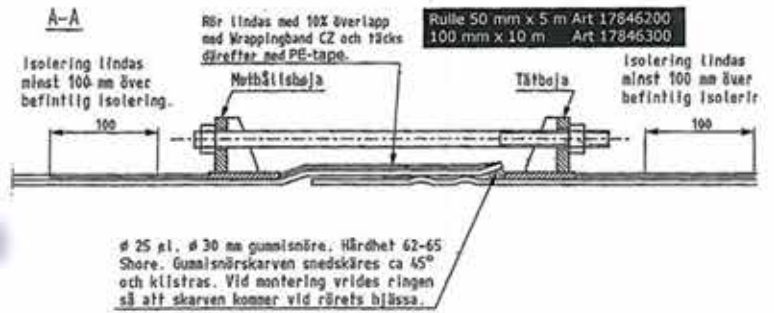
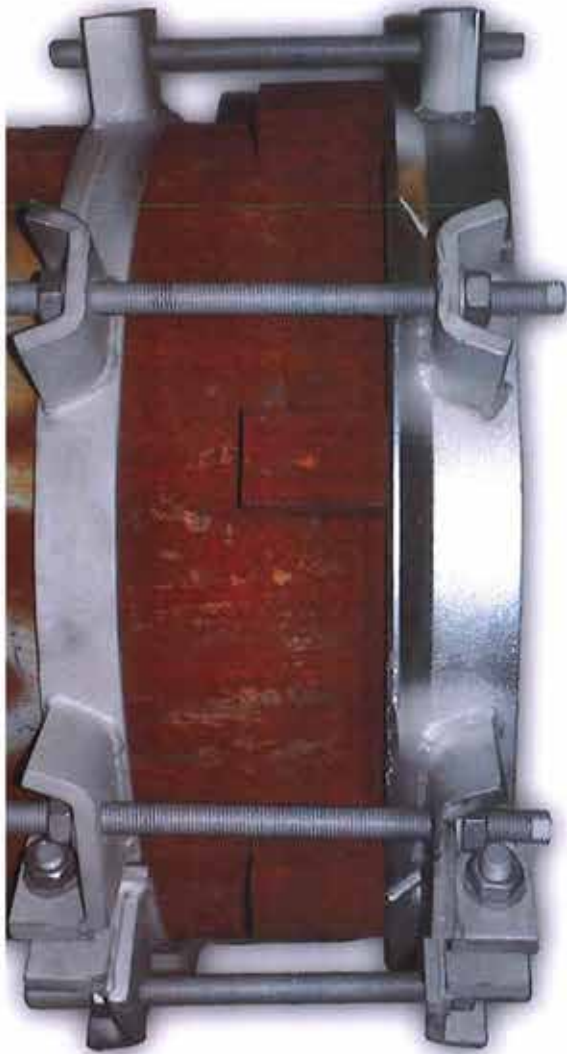

Dim. tabell för rullgummi

DN 300	∅ 20	x 1100
DN 400	∅ 25	x 1360
DN 500	∅ 25	x 1700
DN 600	∅ 25	x 2015
DN 700	∅ 25	x 2335
DN 800	∅ 30	x 2670
DN 900	∅ 30	x 2985
DN1000	∅ 30	x 3315
DN1200	∅ 30	x 3940

Gummiringsfogade stålrör

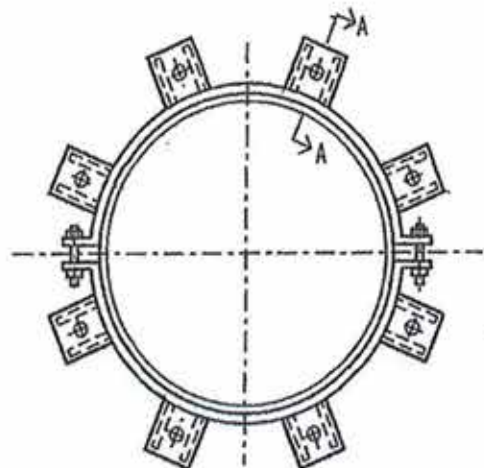
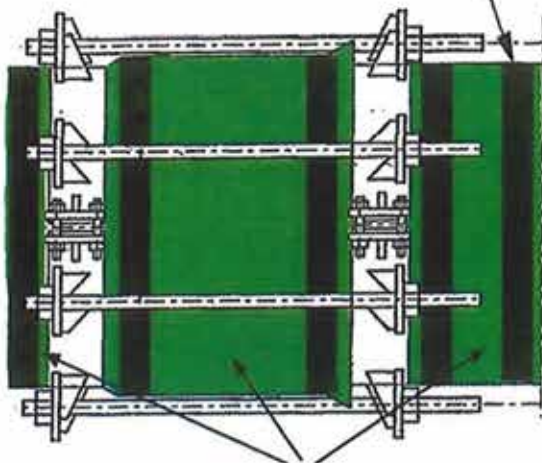

Stoppbalkar

Material:rostfritt

Standardstorlekar
Passar de flesta rörtyper

Artnr.	DN.
06080080	Stoppbalk 80
06080100	Stoppbalk 100
06080125	Stoppbalk 125
06080200	Stoppbalk 150
06080250	Stoppbalk 200
06080300	Stoppbalk 250
06080350	Stoppbalk 300
06080400	Stoppbalk 350

Tillverkas även i önskad storlek
Ange YD mått på rör

Lev. exkl. bojsvep och dragstänger

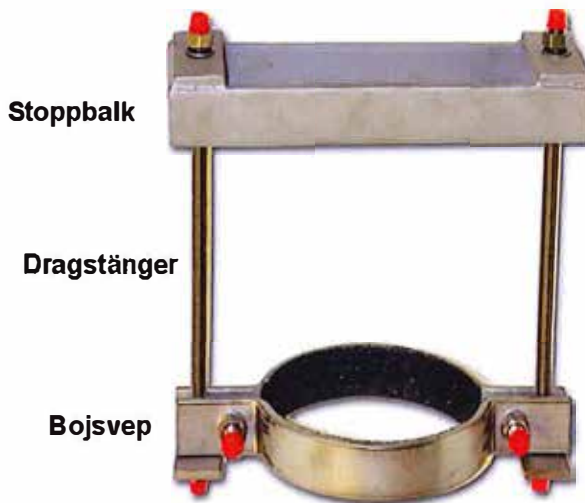

Exempel på montering



Förankringsboja



Rörstöd (glidsko)

Tillverkas även i andra storlekar
efter kundens önskemål



Mått för Rörstöd

Rekomenderat avstånd för olika rörtyper.

Art.nr.	DN	Betong	segjärn	Rostfritt	plast	Skyddsror DN.
3812527	100	7100	7100	3000	2300	400
3812528	150	8000	8000	3200	2700	400
3812529	200	8700	8700	3700	3000	500
3812530	250	8900	8900	4200	3500	600
3812531	300	9100	9100	4500	3800	600

Rostfria fallskydd

Säkerhet vid arbete i brunnar

Material: Rostfritt material: AISI 304 SS2333

Tillverkas i två dimensioner, 570 mm. och 630 mm.



Art.nr.13022920 570 mm & Art.nr. 13022921 630mm

Trumöga eller galler vid rörmyning i rostfritt

Tillverkas efter kundens önskemål

Material: Rostfritt, går även att beställa i Syrafast Rostfritt.



Bild på montage

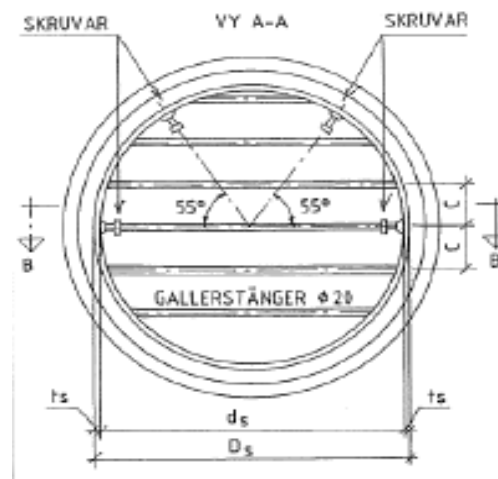

Skiss/ritningsförslag

Enkellucka

Inguten i betong, körbar 40 ton.

Standardmått 700 x 1000 mm.

Vikt Ca: 385 kg

Kan måttbeställas efter önskemål.

Artnr. 7037876



*Levereras med hydraulisk dämpare
Underlättar vid öppna/stänga*

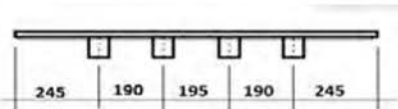

Enkellucka standard material 2333
godstjocklek min 14mm max 16mm
L x B= 1065x765mm

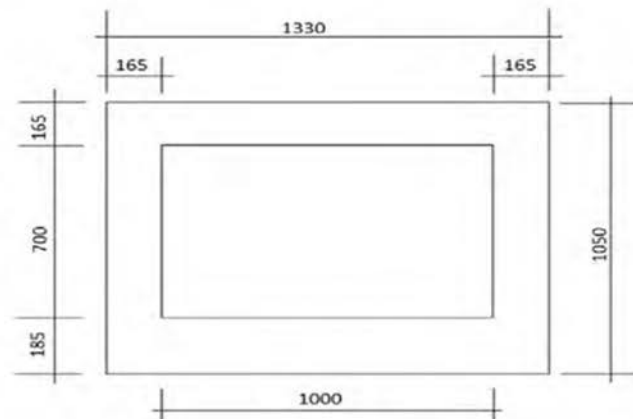
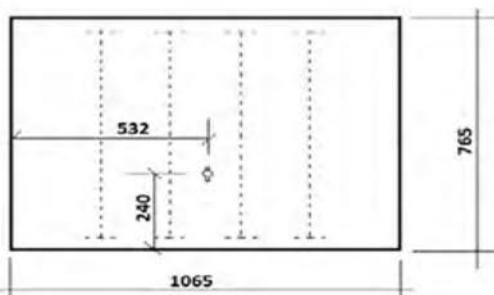

BVB ID: 149324



Avstängningsnycklar

Nyckelväska
för brandpost, servise och
sluss. RSK 4210025



Spärrskaft kan köpas separat.

RSK 4210030

Hylsstänger för Brandpost, sluss och servisventiler passar till
ovanstående spärrskaft.
Servishylsan är Ø18mm.
Brandposthylsan är Ø28mm.
Epoxyzlackerat stål

Hylsor gjutna i
rostfritt SS 2333

RSK. 4210024

RSK. 4210022

RSK. 4210023

26mm.

18 mm.

28 mm.



Lucköppnare

Lucköppnare är tillverkade i stål SS2172 och pulverlackerade



Liten. RSK.7037870
längd: 250 mm.



Mellan. artnr.7037890
Längd: 750 mm.



Lucköppnare SVAB
Längd: 350 mm. RSK.7037889
Längd: 750 mm. artnr. 0200889



Servisenyckel 18 mm.
750 eller 1200 mm.
4210036 & 4210037



Slussnyckel 28&33 mm.
1200 mm.
4210040 & 4210041



Brandpostnyckel 26 mm.
1200 mm.
4210038

Nyckelstänger i rostfritt material

SMS-hylsor tillverkade i gjutgods
Nyckelhylsor tillverkade i rostfritt

Spindelhylsor SMS för slussventiler

Nyckelstänger för sluss
och vridspjällsventiler

RSK 4270223
25 x 25 x 200 mm.

Hylsa nr. 1 RSK 4260317

Hylsa nr. 2 RSK 4260318

Hylsa nr. 3 RSK 4260319

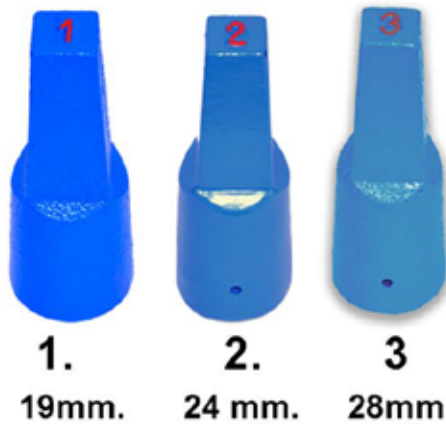

Nyckelstänger för EV-servisventiler

Nyckelstång 4270213 12 mm.

Nyckelstång 4270216 15 mm.

Nyckenstång 4270219 18 mm.

Nyckelhylsor för sluss & vridspjällsventiler



RSK 4270225 1. 29mm.

RSK 4270226 2. 33 mm.

RSK 4270227 3. 36 mm.

RSK 4270228 4 45 mm.



Lucköppnare & slagnycklar

Utförande

En relativ lätt och smidig lucköppnare som är praktisk om man öppnar flera luckor om dagen. God ergonomisk konstruktion för minimering av ryggskador. När nyckelgreppet slitits ut byter man enkelt ut det mot ett nytt.

Material

Rostfritt stål med gummihandtag.

RSK 7037869 Längd 1150 mm.

Utförande

Med den patenterade lucköppnaren som har slagverkan uppåt slår man enkelt upp luckor som frusit fast. En smidigare men inte lika kraftig lucköppnare som slagnyckeln. När nyckelgreppet slitits ut byter man enkelt ut det mot ett nytt.

Material

Varmförzinkad stål SS 1312. Handtagen är belagda med gummi som isolering vid låga temperaturer. Gummit fungerar även som stötdämpande material.

Brunnsjocke RSK. 7037873



Nyckelgrepp
Artnr.14020009

Slagnyckel RSK.7037874



Utförande

En mycket kraftig lucköppnare som har slagverkan uppåt. Med den patenterade lucköppnaren slår man enkelt upp luckor som frusit fast. När nyckelgreppet slitits ut byter man enkelt ut det mot ett nytt.

Material

Stål SS 1312. Handtagen är belagda med gummi som isolering vid låga temperaturer. Gummit fungerar även som stötdämpande material.

Tillverkas på beställning. Begär offert
Trumögon, rörstöd, förankring, mm



RHB Brandposter i trumma (PAKET)



Ingår i paketet:

- * Brandpost
- * Stådarör och teleskoprör i PVC
- * Stag samt fästen i rostfritt
- * Betongbotten
- * Klämring
- * PE-ände



Brandpost gjuten 1210mm i trumma RSK 4227142

Brandpost gjuten 1410mm i trumma RSK 4227143

Brandpost gjuten 1710mm i trumma RSK 4227144

Brandpost rostfri teleskopisk 1,0-1,25m i trumma RSK 4227148

Brandpost rostfri teleskopisk 1,2-1,7m i trumma RSK 4227149

Brandpost rostfri teleskopisk 1,6-2,1m i trumma RSK 4227150

Brandpost rostfri teleskopisk 2,0-2,5m i trumma RSK 4227151

Brandpost rostfri fast 1210mm i trumma RSK 4227145

Brandpost rostfri fast 1410mm i trumma RSK 4227146

Brandpost rostfri fast 1710mm i trumma RSK 4227147

Övriga tillbehör:

Utloppskoppling typ A RSK 4211257

Utloppskoppling typ B RSK 4211258

Brandpost betäckning RSK 7038223



Våra brandposter och BP trummor är Byggvarubedömda.



Kontakta din grossist för offert!

Egen
tillverkning i
mer än 100år

RHB Spolposter i trumma (PAKET)

RHB Spolpost rostfri teleskopisk 1,0-1,25m i paket **RSK 4227155**

RHB Spolpost rostfri teleskopisk 1,2-1,7m i paket **RSK 4227156**

RHB Spolpost rostfri teleskopisk 1,6-2,1m i paket **RSK 4227157**

RHB Spolpost rostfri teleskopisk 2,0-2,5m i paket **RSK 4227158**

RHB Spolpost rostfri fast 1210mm i paket **RSK 4227152**

RHB Spolpost rostfri fast 1410mm i paket **RSK 4227153**

RHB Spolpost rostfri fast 1710mm i paket **RSK 4227154**

Ingår: Spolpost, Slangkoppling, Spolposttrumma & Spolpost betäckning

